

工事請負契約について(市立相原中学校C棟長寿命化改修工事)  
次のとおり、工事請負契約を締結する。

令和7年5月29日提出

相模原市長 本村賢太郎

- 1 工事の名称  
市立相原中学校C棟長寿命化改修工事
- 2 工事の場所  
相模原市緑区橋本8丁目12番1号
- 3 契約金額  
339,680,000円
- 4 契約の相手方  
相模原市中央区田名2085番地  
久野建設株式会社  
代表取締役 久野孝広
- 5 履行期限  
本契約締結の日から230日以内
- 6 契約締結の方法  
条件付一般競争入札(総合評価方式)

#### 提案の理由

市立相原中学校C棟長寿命化改修工事に係る工事請負契約を締結いたしたく、議会の議決に付すべき契約及び財産の取得又は処分に関する条例(昭和39年相模原市条例第22号)第2条の規定により提案するものである。

## 市立相原中学校C棟長寿命化改修工事の概要

### 1 C棟長寿命化改修工事

- (1) 屋上防水改修工事
- (2) 外壁改修工事
- (3) サッシ改修工事
- (4) 内装改修工事
- (5) 外構工事

### 2 別棟工事

- (1) A棟多目的室への生徒用ロッカー等移設工事
- (2) B棟配膳室整備工事
- (3) A棟及びB棟への空調設備設置のための改修工事

# 案内図

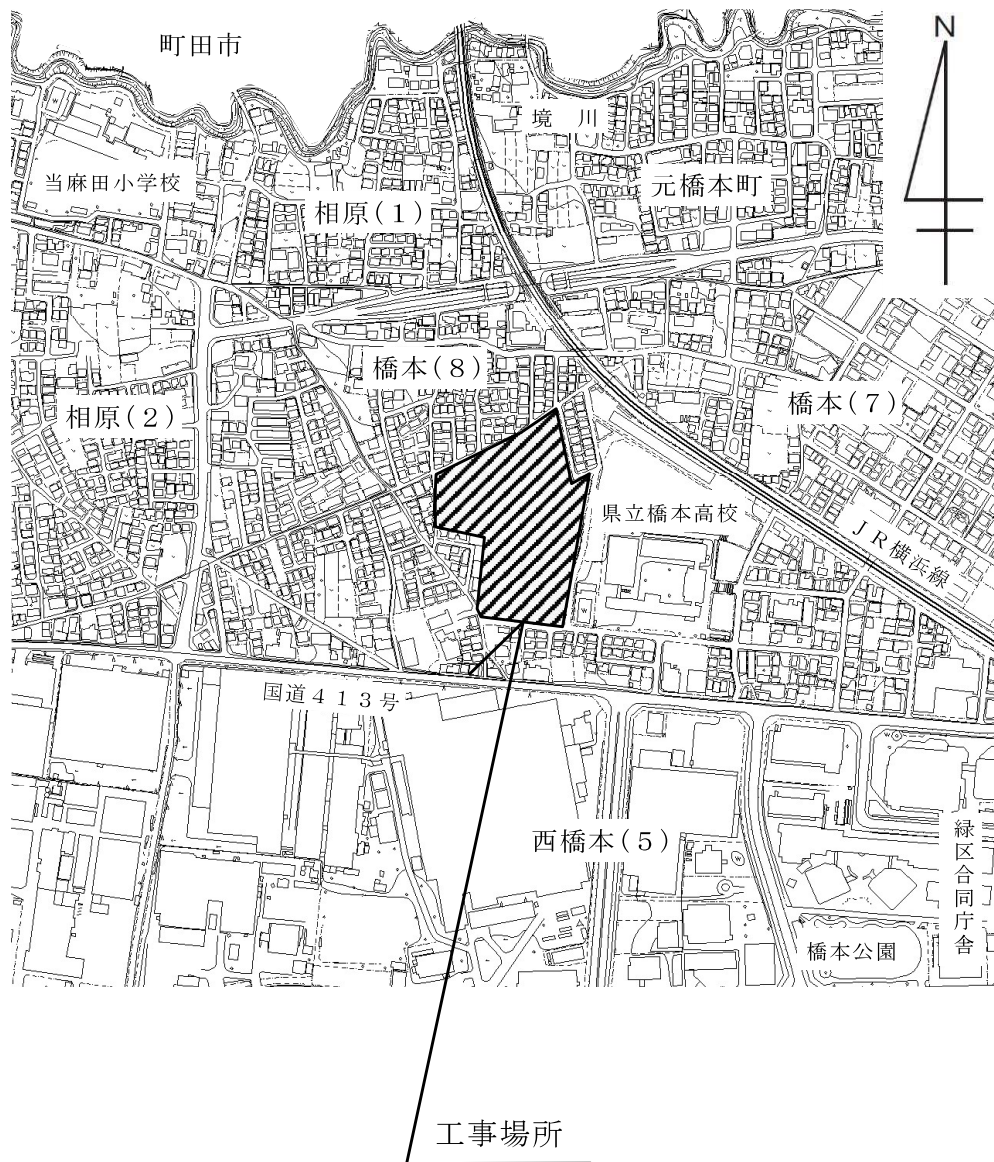

# 配置図

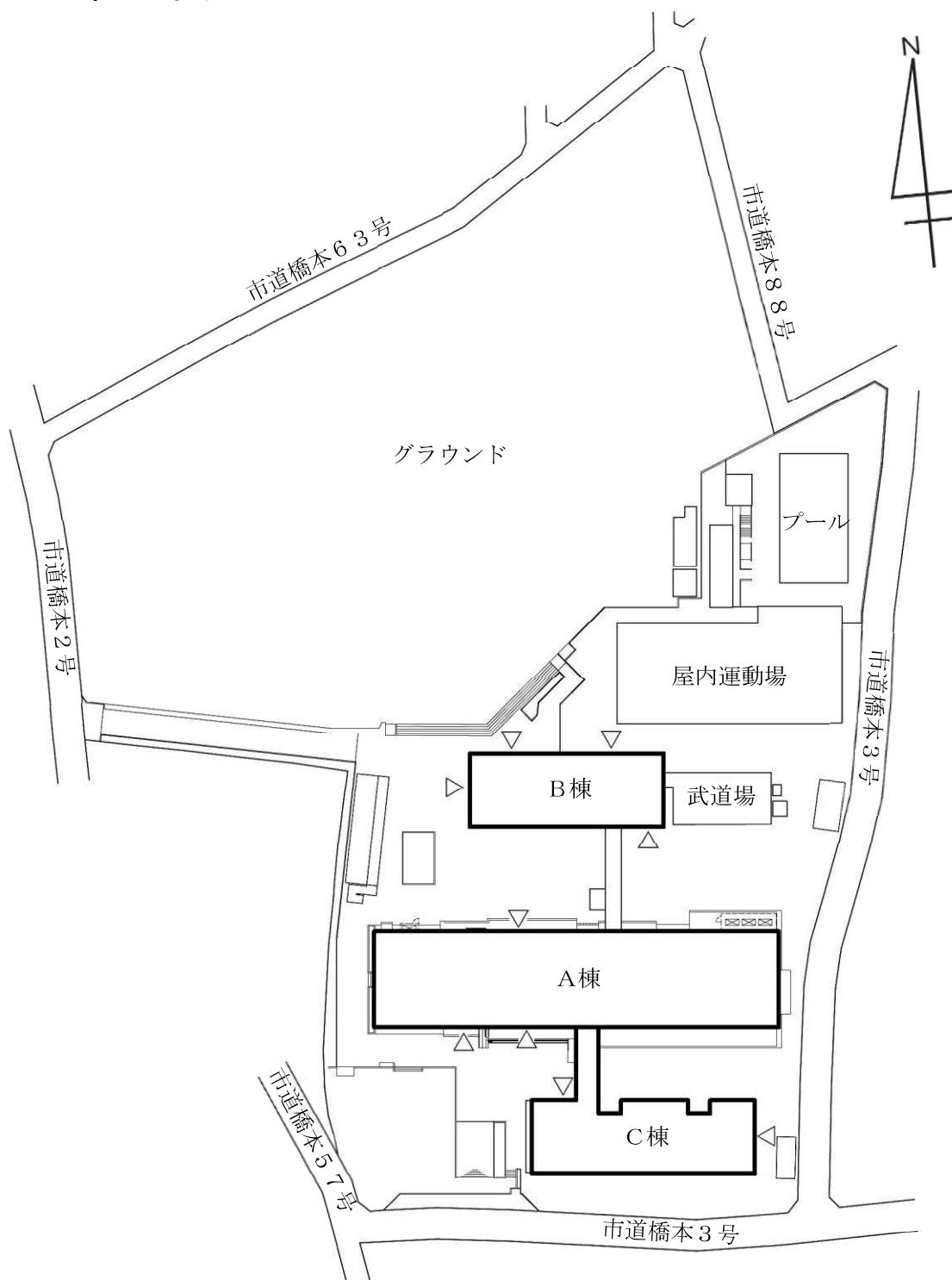

## 施設の概要(C棟)

構 造	鉄筋コンクリート造3階建
建築面積	647.06㎡
延べ床面積	1,796.60㎡

## 凡 例

工事部分

# 1 階平面図

## C 棟

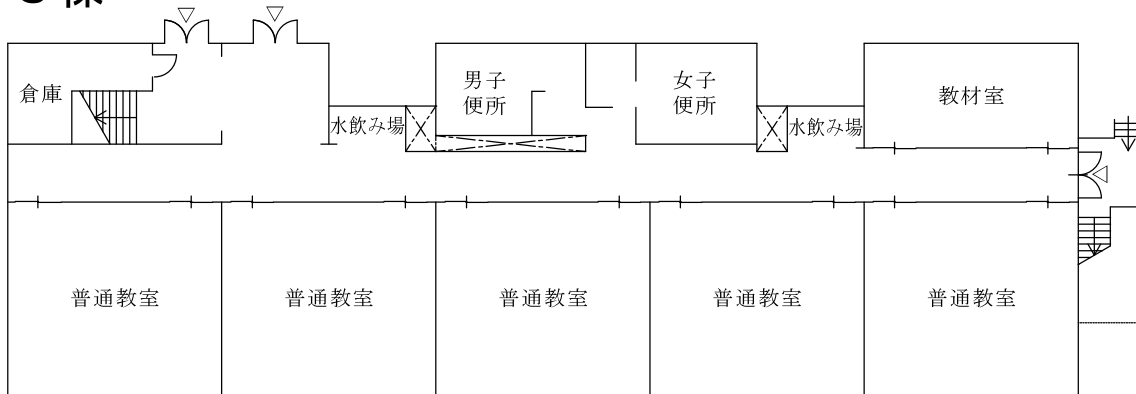

# 2 階平面図

## C 棟

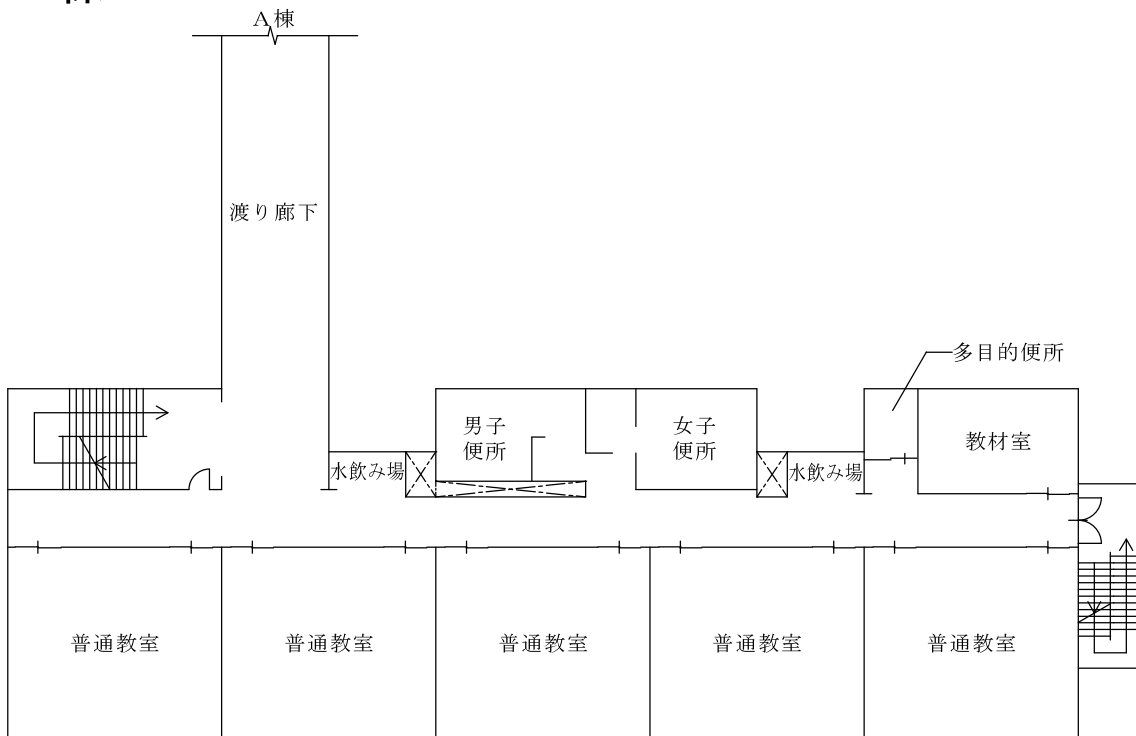

### 3階平面図

#### C棟

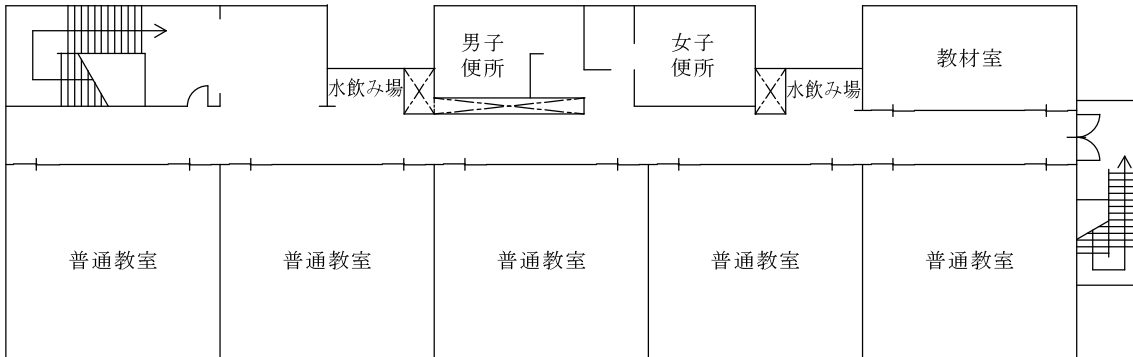

### 屋上平面図

#### C棟

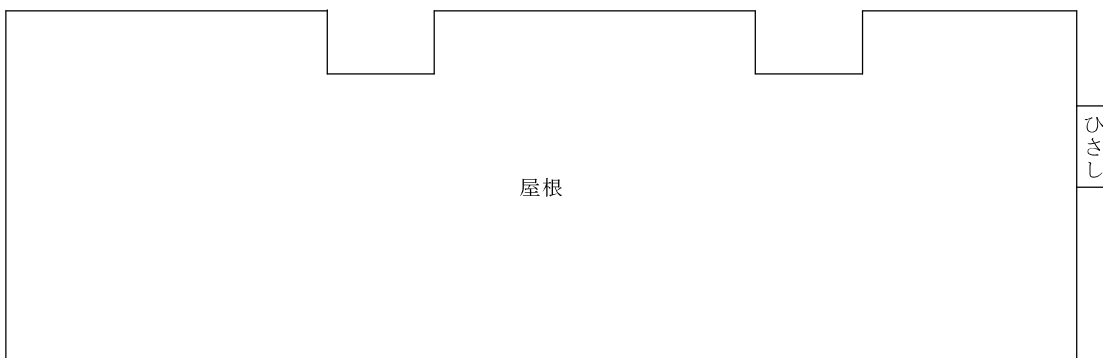

南立面图  
C棟

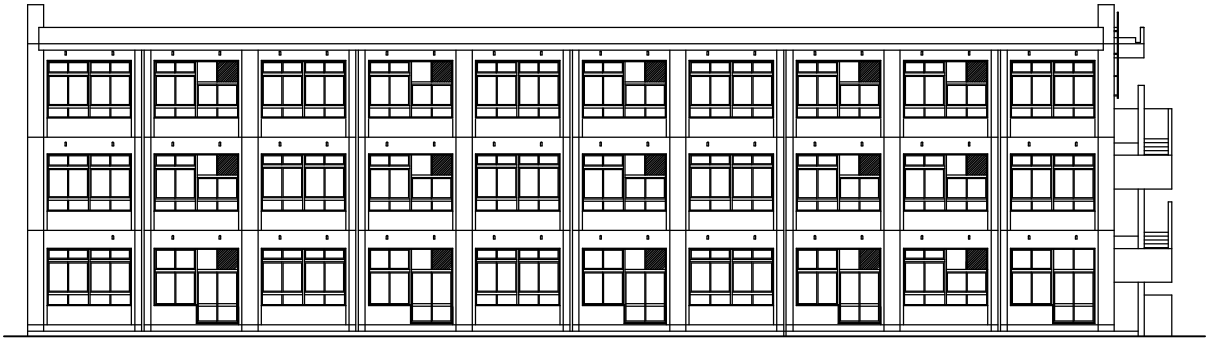

北立面图  
C棟

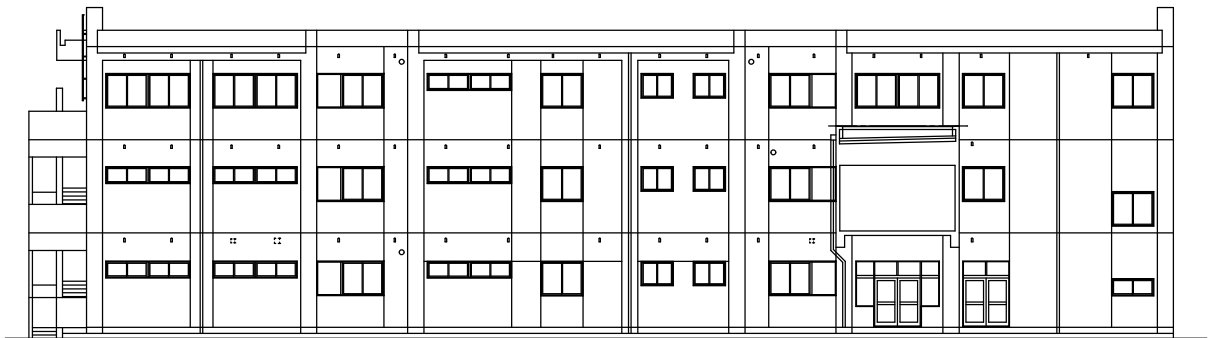

東立面图  
C棟

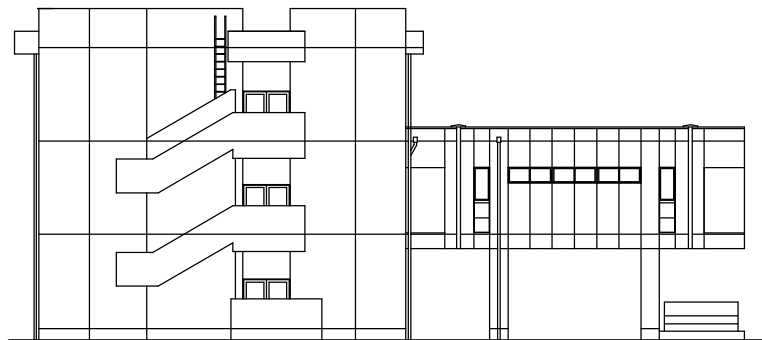

西立面图  
C棟

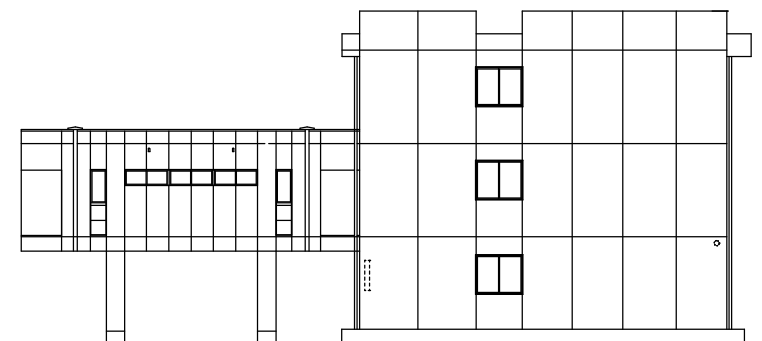

# 1階平面図(改修前)

## B棟

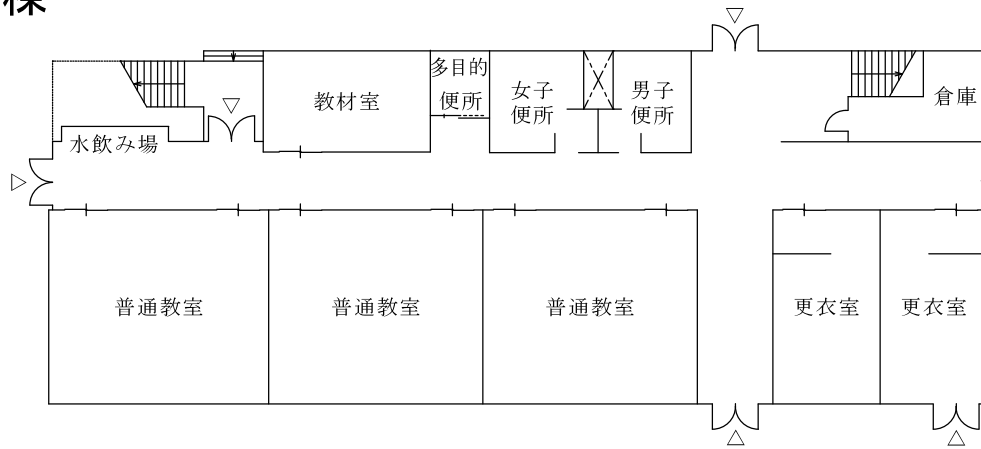

# 1階平面図(改修後)

## B棟

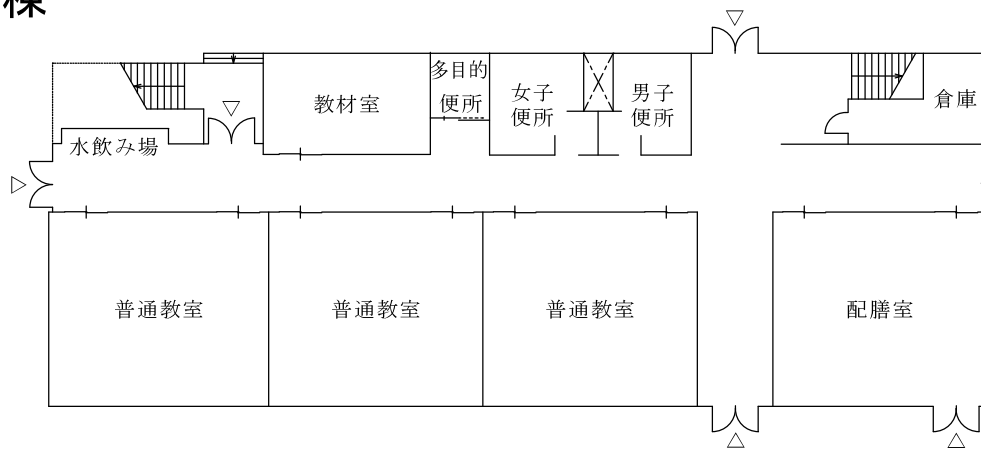

## 議案第91号関係資料(その3)

### 契約の相手方の概要

#### 1 所在地及び名称

相模原市中央区田名2085番地

久野建設株式会社

#### 2 代表者

代表取締役 久野 孝広

#### 3 資本金

35,700千円

#### 4 従業員数

15人

#### 5 年間工事完成高

1,196,202千円

#### 6 建設業法による許可の番号及び年月日

神奈川県知事許可(特-6)第28265号

令和7年1月16日

#### 7 営業年数

44年

#### 8 最近における主な受注工事

発注者	神奈川県	神奈川県
工事名	小田原養護学校湯河原・真鶴方面分教室新築工事(建築)	上溝高校本館他新築工事(建築-第1工区)
受注金額	660,970千円 (363,533千円)	575,638千円
施工期	令和元年10月～令和3年3月	平成25年12月～平成27年3月

※ 受注金額欄の( )内の金額は、共同企業体の出資比率に応じた請負分である。

議案第 9 1 号関係資料(その 4)

入札参加業者の概要

No.	所在地及び名称	代表者	資本金	年間工事 完成高
1	相模原市中央区田名 2085番地 久野建設株式会社	代表取締役 久野 孝広	千円 35,700	千円 1,196,202
2	相模原市南区下溝606 番地21 芳賀建設工業株式会社	代表取締役 芳賀 錠二	50,000	645,520
3	相模原市南区麻溝台8丁 目12番5号 株式会社カナコー	代表取締役 大久保 貴章	47,000	898,584
4	相模原市南区相模大野6 丁目10番7号 共同ハウジング株式会社	代表取締役 中原 貴志	30,000	267,113
5	相模原市南区上鶴間7丁 目2番11号 古木建設株式会社	代表取締役 古木 賢治	90,000	1,406,203
6	相模原市南区若松5丁目 25番1号 株式会社山田建築	代表取締役 山田 浩一	40,000	259,839

議案第91号関係資料(その5)

入札状況

No.	入札参加業者	入札状況				備考
		技術 評価点	入札価格	評価値	順位	
1	久野建設株式会社	120.5	円 308,800,000	0.3902	1	落札
2	芳賀建設工業株式会社		293,770,000			失格
3	株式会社カナコー					辞退
4	共同ハウジング株式会社					辞退
5	古木建設株式会社					辞退
6	株式会社山田建築					辞退

※ 開札日時 令和7年3月26日 午前9時00分

※ 予定価格 328,810,000円(消費税及び地方消費税相当額を除いた額)

調査基準価格 306,830,000円(消費税及び地方消費税相当額を除いた額)

失格基準価格 300,693,400円(消費税及び地方消費税相当額を除いた額)

※ 入札価格に、消費税及び地方消費税相当額を加算した金額が落札価格(契約金額)となる。

※ 入札参加業者から提出された評価項目(企業の施工能力及び企業の社会性・信頼性)に関する技術資料について、評価基準に基づき加算点を算出し、標準

点(100点)と合算した技術評価点を入札価格で除し、100万を乗じて得た数値が評価値となり、評価値が最も高い入札参加業者が落札者となる。

工事請負契約について(消防救急デジタル無線設備更新作業委託)  
次のとおり、工事請負契約を締結する。

令和7年5月29日提出

相模原市長 本村賢太郎

- 1 工事の名称  
消防救急デジタル無線設備更新作業委託
- 2 工事の場所  
相模原市中央区中央2丁目2番15号ほか
- 3 契約金額  
659,224,500円
- 4 契約の相手方  
横浜市西区みなとみらい2丁目3番5号  
日本電気株式会社神奈川支店  
支店長 鉄野善教
- 5 履行期限  
令和8年3月31日
- 6 契約締結の方法  
地方自治法施行令(昭和22年政令第16号)第167条の2第1項第2号の規定による随意契約

#### 提案の理由

消防救急デジタル無線設備更新に係る工事請負契約を締結いたしたく、議会の議決に付すべき契約及び財産の取得又は処分に関する条例(昭和39年相模原市条例第22号)第2条の規定により提案するものである。

## 消防救急デジタル無線設備更新作業委託の概要

### 1 工事内容

消防救急デジタル無線設備及び多重無線設備の更新、既存設備の一部撤去等

### 2 主な工事箇所

#### (1) 消防指令センター基地局

無線回線制御装置、基地局無線設備、遠方監視制御装置、多重無線設備等の更新及び既存設備の撤去

#### (2) 相武台分署基地局

多重無線設備の更新

#### (3) 三井金沢基地局

基地局無線設備、多重無線設備等の更新及び既存設備の撤去

#### (4) 鉢岡山基地局

基地局無線設備、多重無線設備等の更新及び既存設備の撤去

#### (5) 青根橋津原基地局

多重無線設備等の更新及び既存設備の撤去

#### (6) 青野原山中中継局

遠方監視制御装置、多重無線設備等の更新及び既存設備の撤去

#### (7) 小仏城山中継局

遠方監視制御装置、多重無線設備等の更新及び既存設備の撤去

## 基地局及び中継局の設備配置図

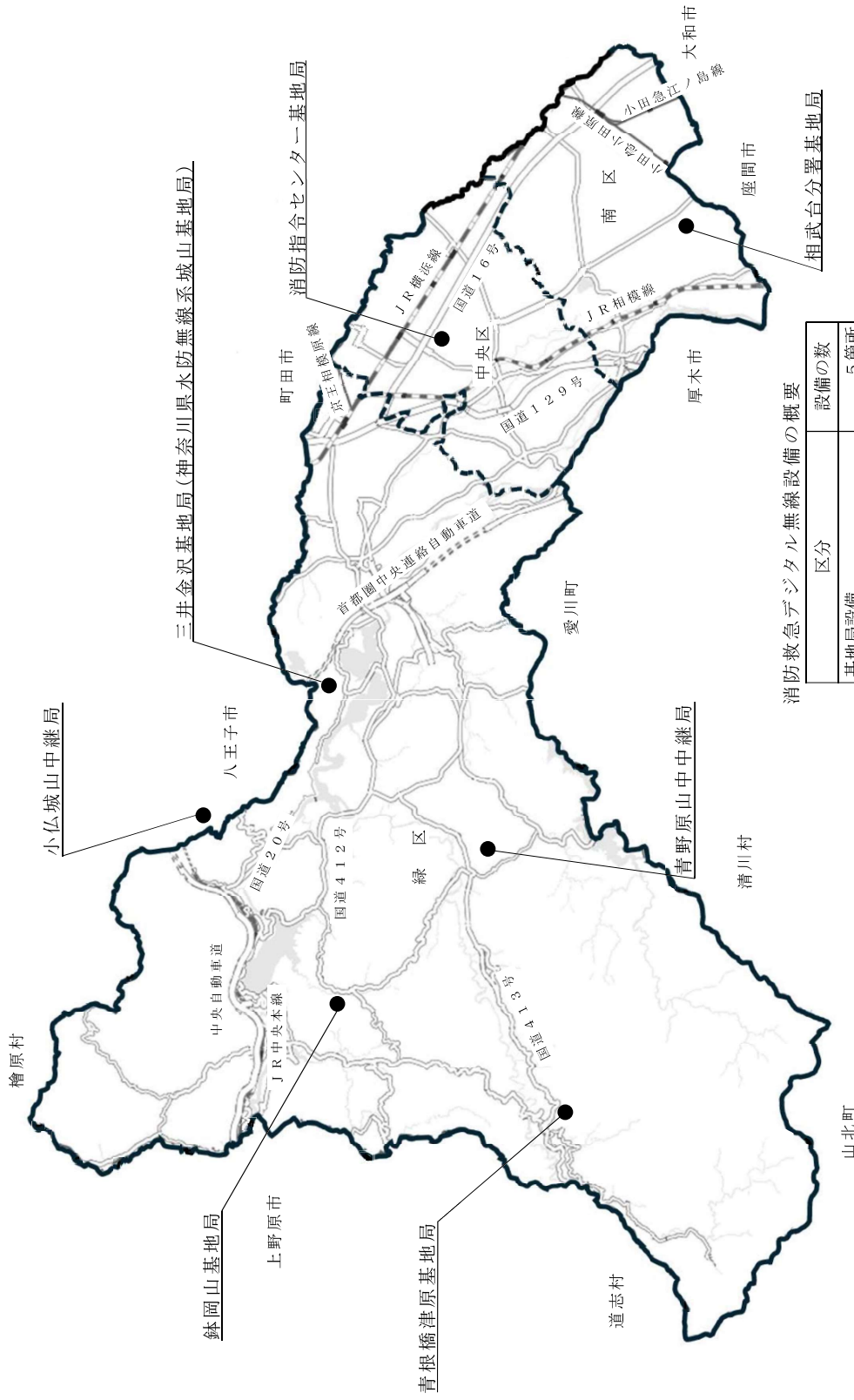

消防救急デジタル無線設備の概要



区分	設備の数
基地局設備	5箇所
中継局設備	2箇所
遠隔制御器(各消防署)	4箇所
署所端末無線受信装置(各署所)	20箇所
移動局	93台
設備	6台
	127台

# 立面図

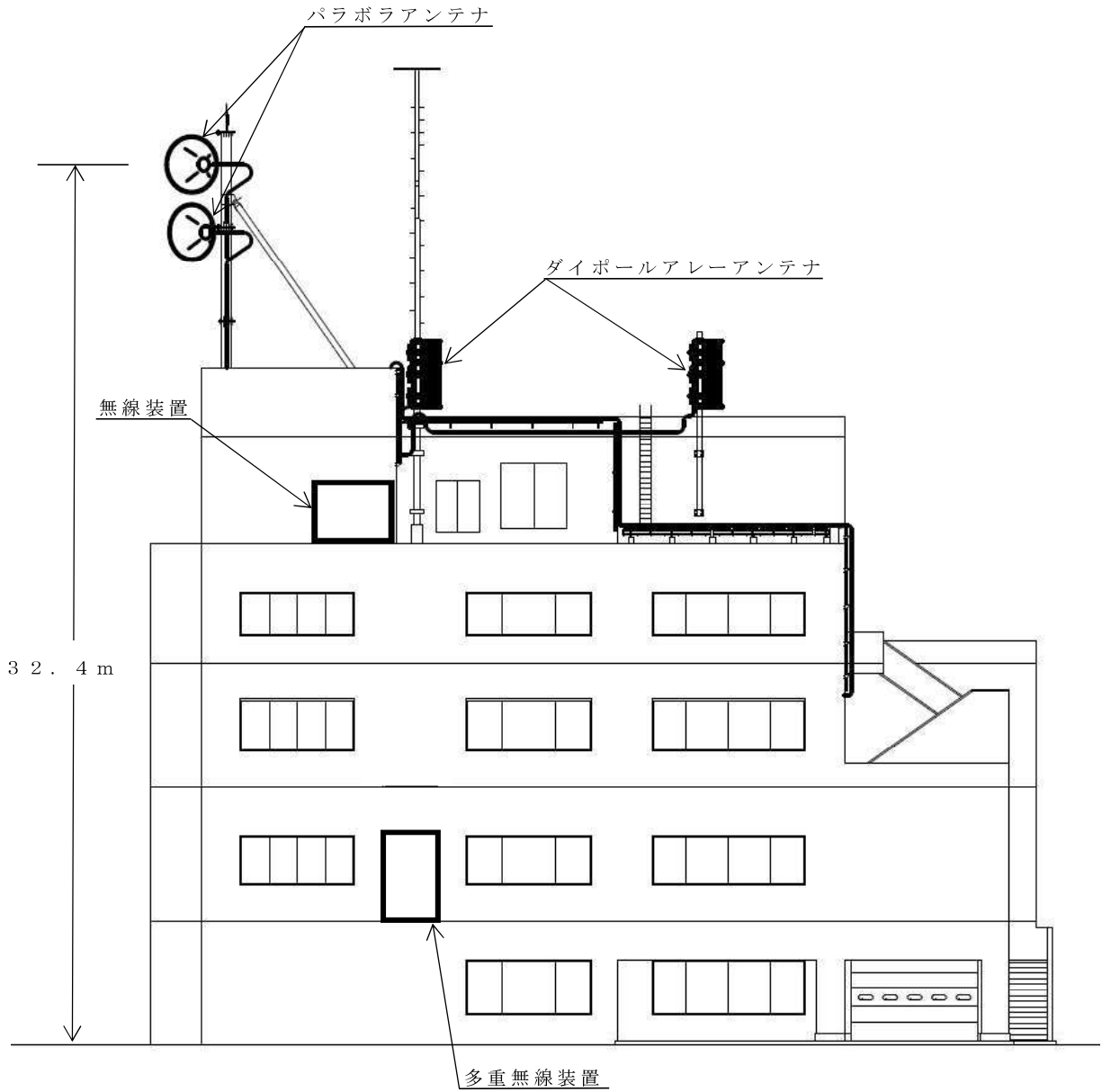
消防指令センター基地局



## 凡例



-  工事部分
-  既存部分

# 立面図

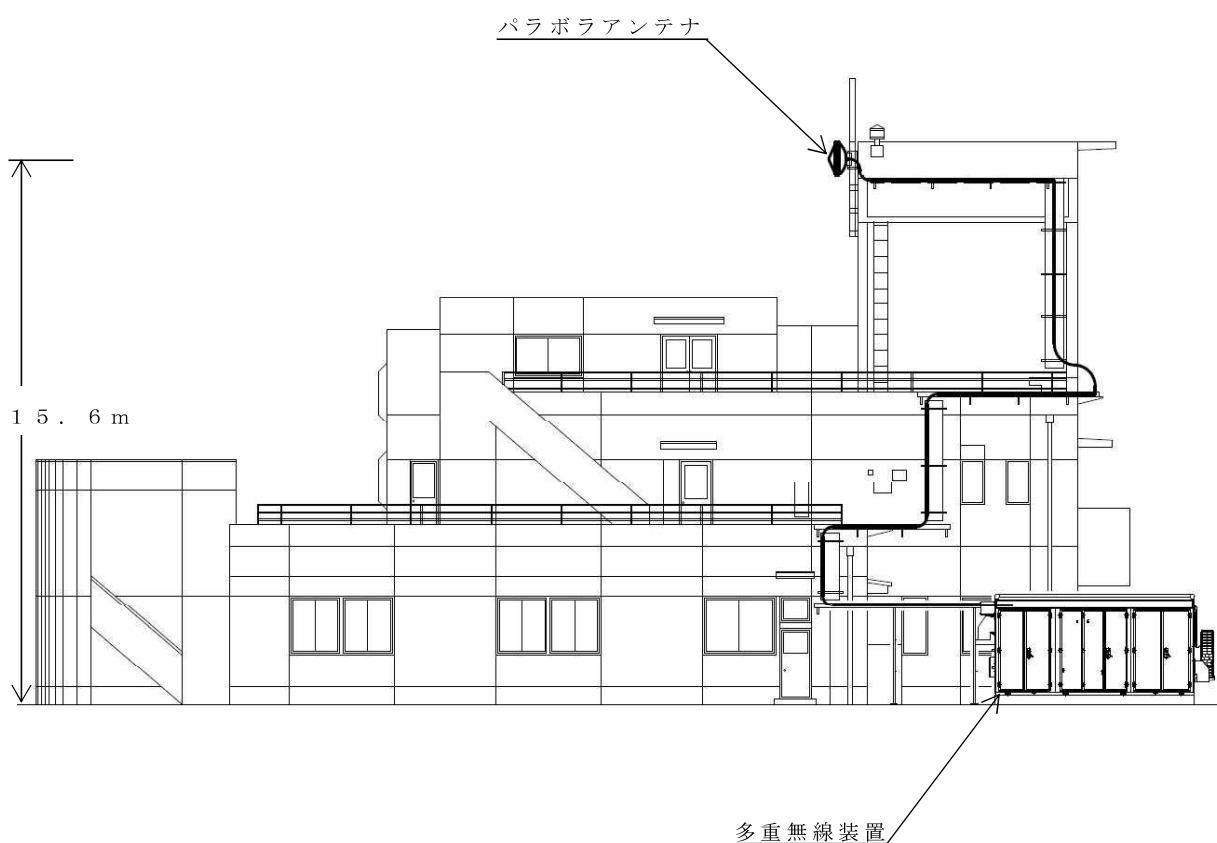
相武台分署基地局



## 凡例



-  工事部分
-  既存部分

# 立面図

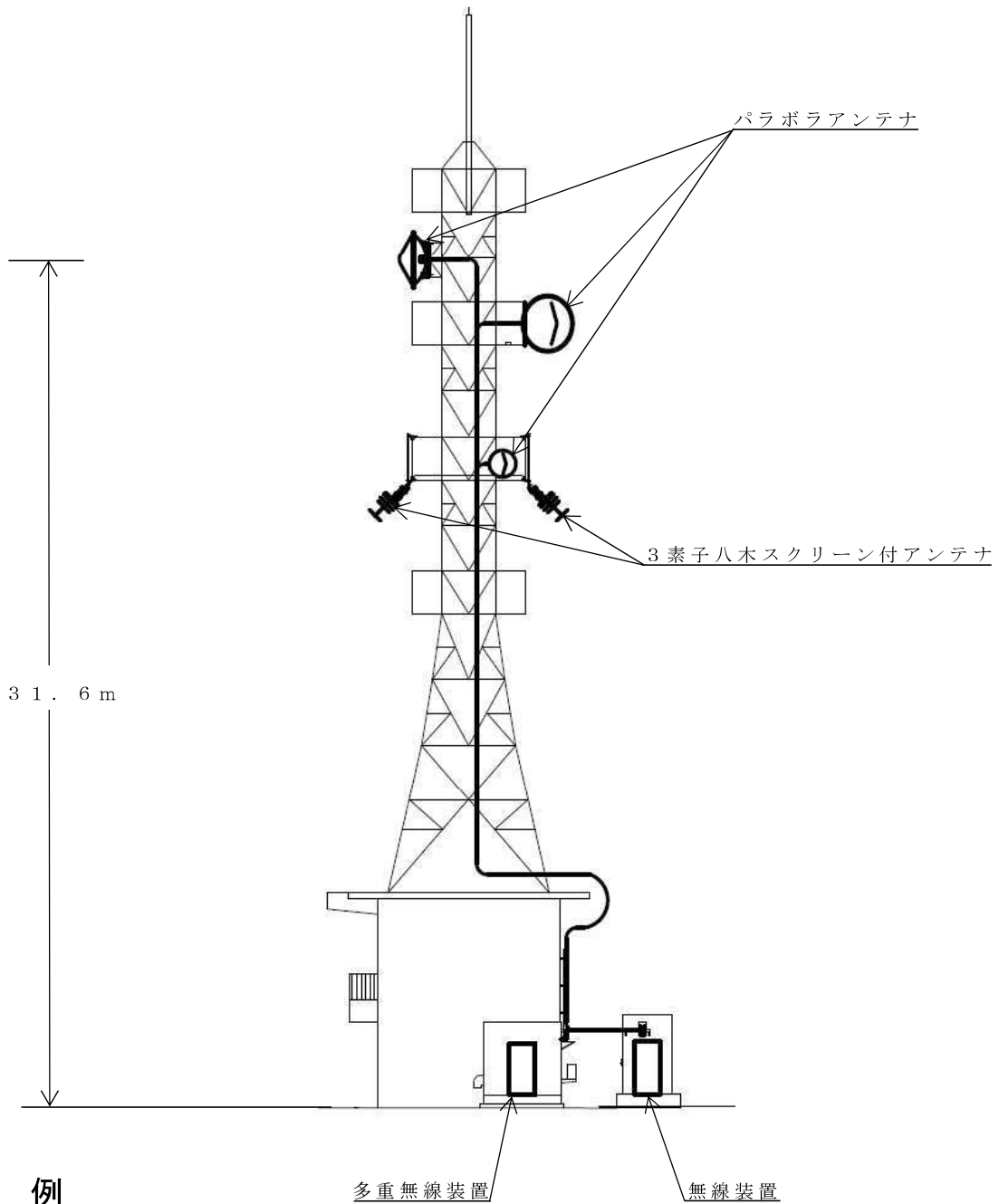
三井金沢基地局



## 凡例

-  工事部分
-  既存部分

# 立面図

鉢岡山基地局

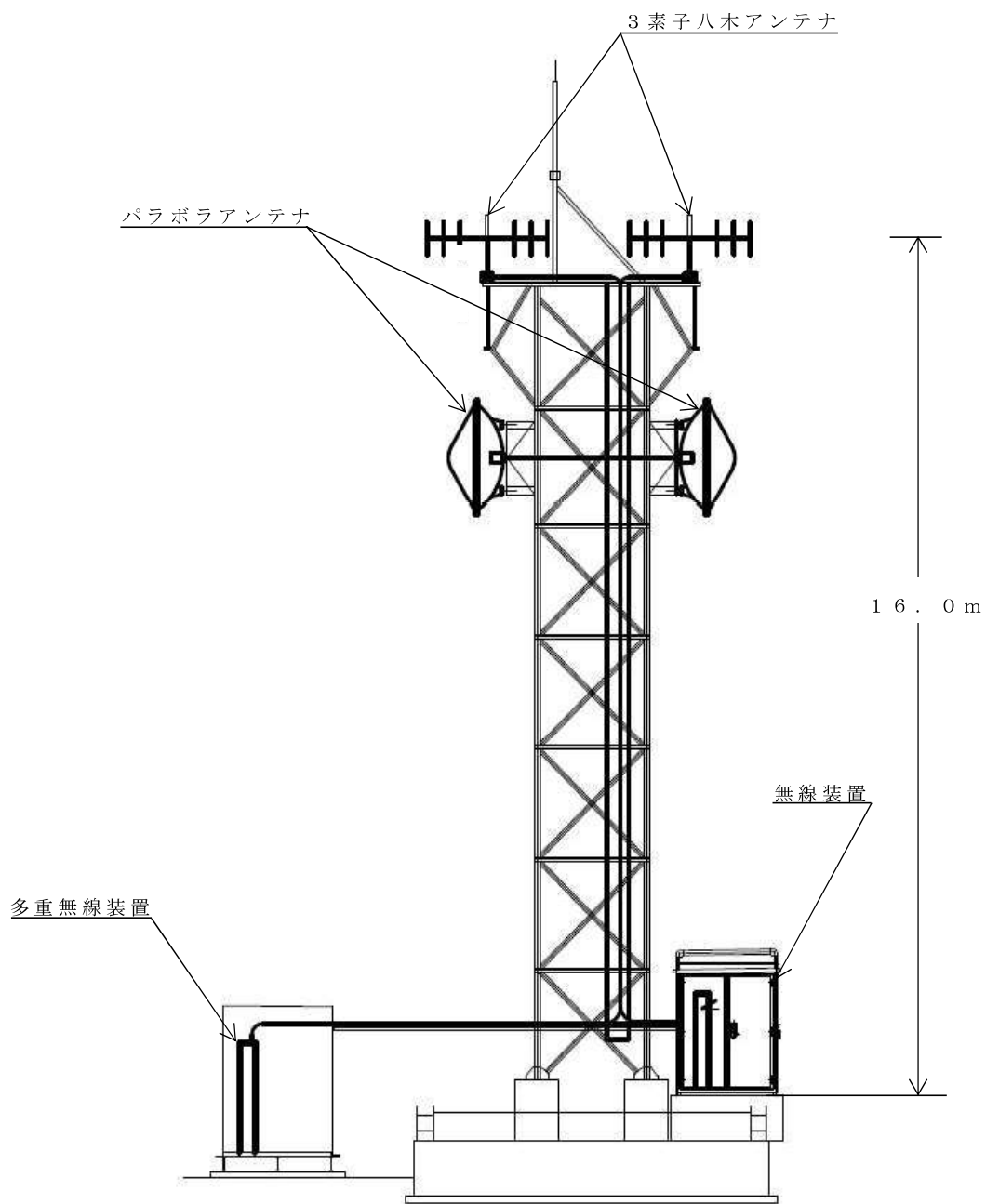

## 凡例

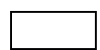

-  工事部分
-  既存部分

# 立面図

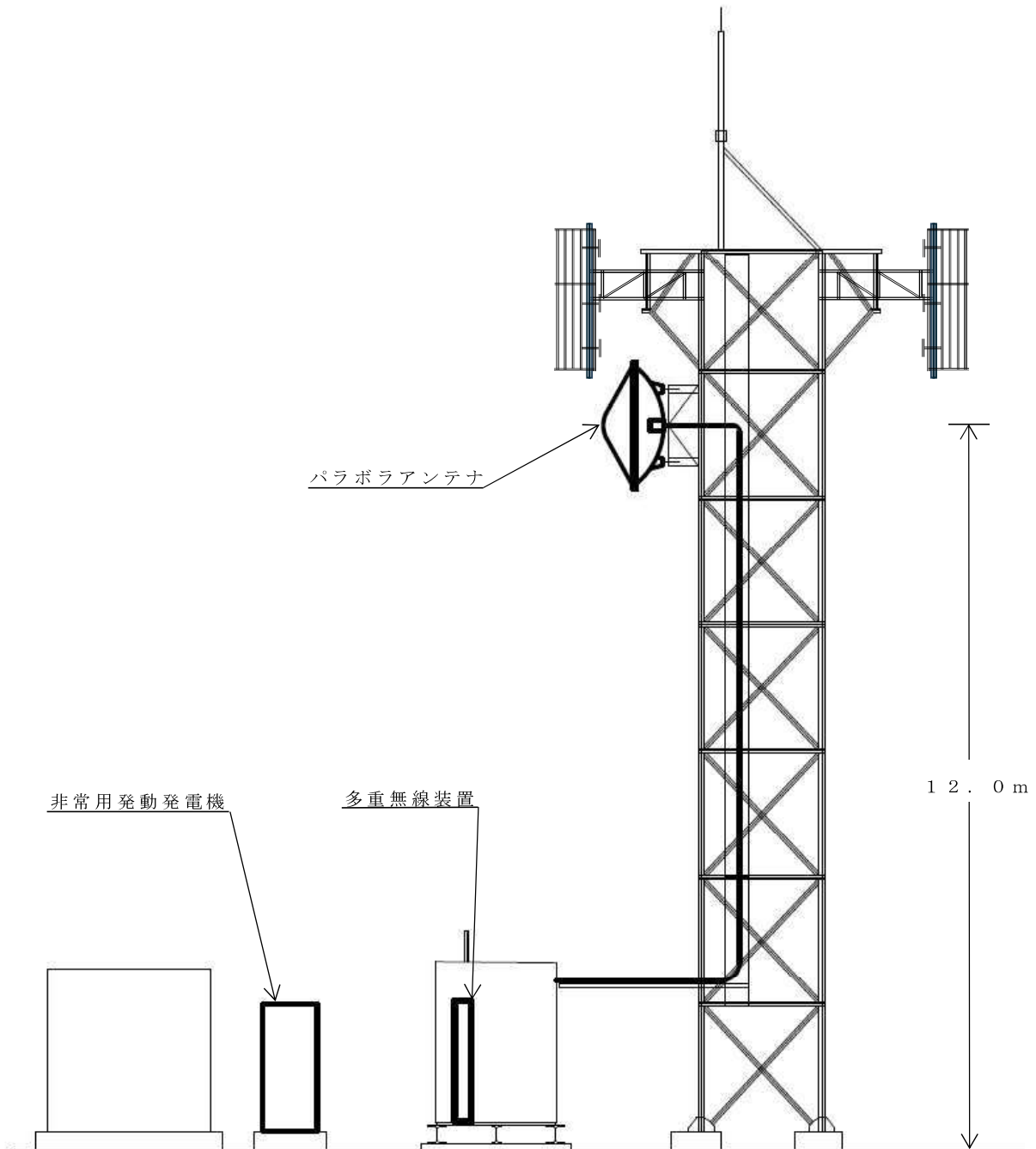
青根橋津原基地局



## 凡例



-  工事部分
-  既存部分

# 立面図

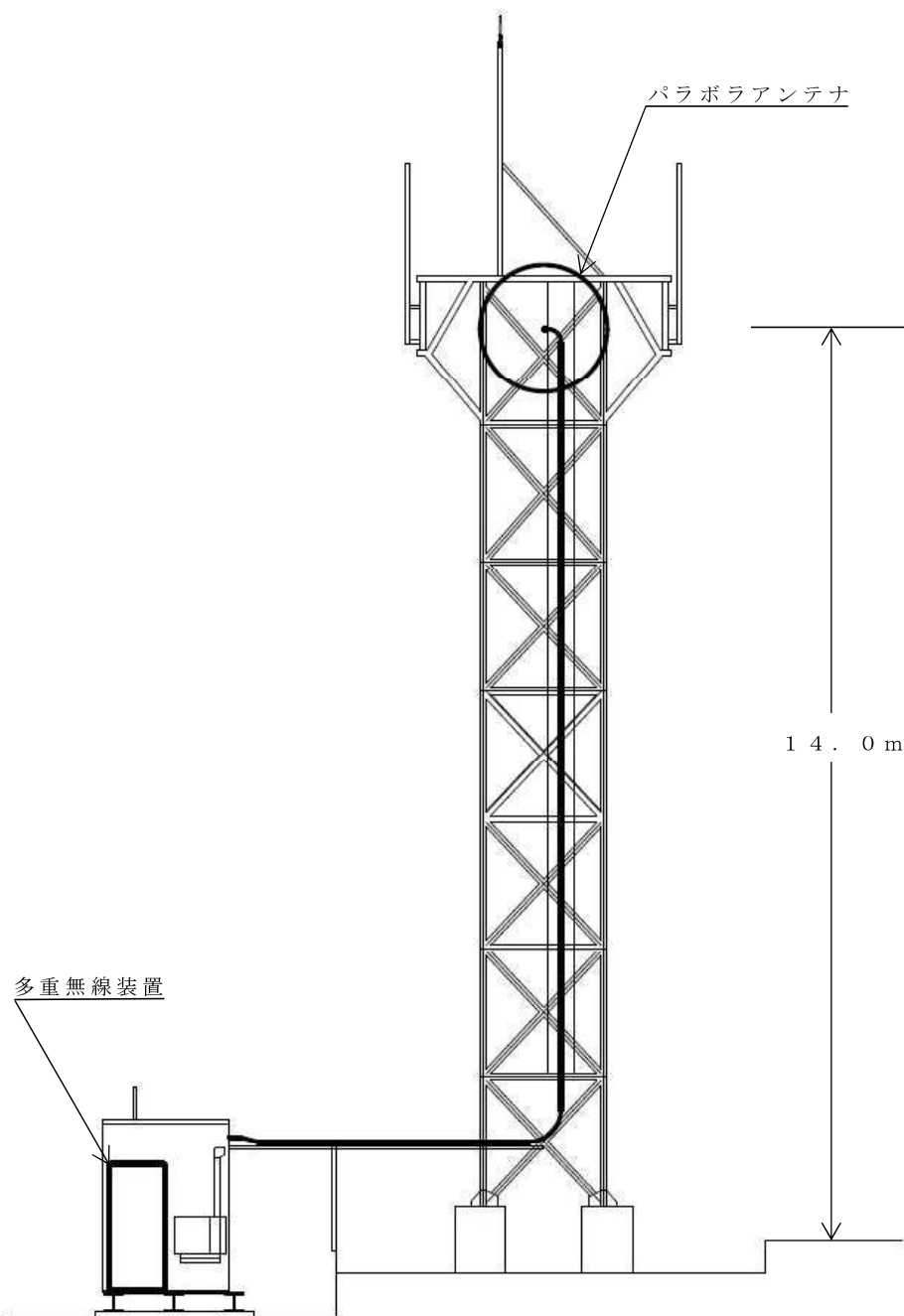
青野原山中中継局



## 凡例



-  工事部分
-  既存部分

# 立面図

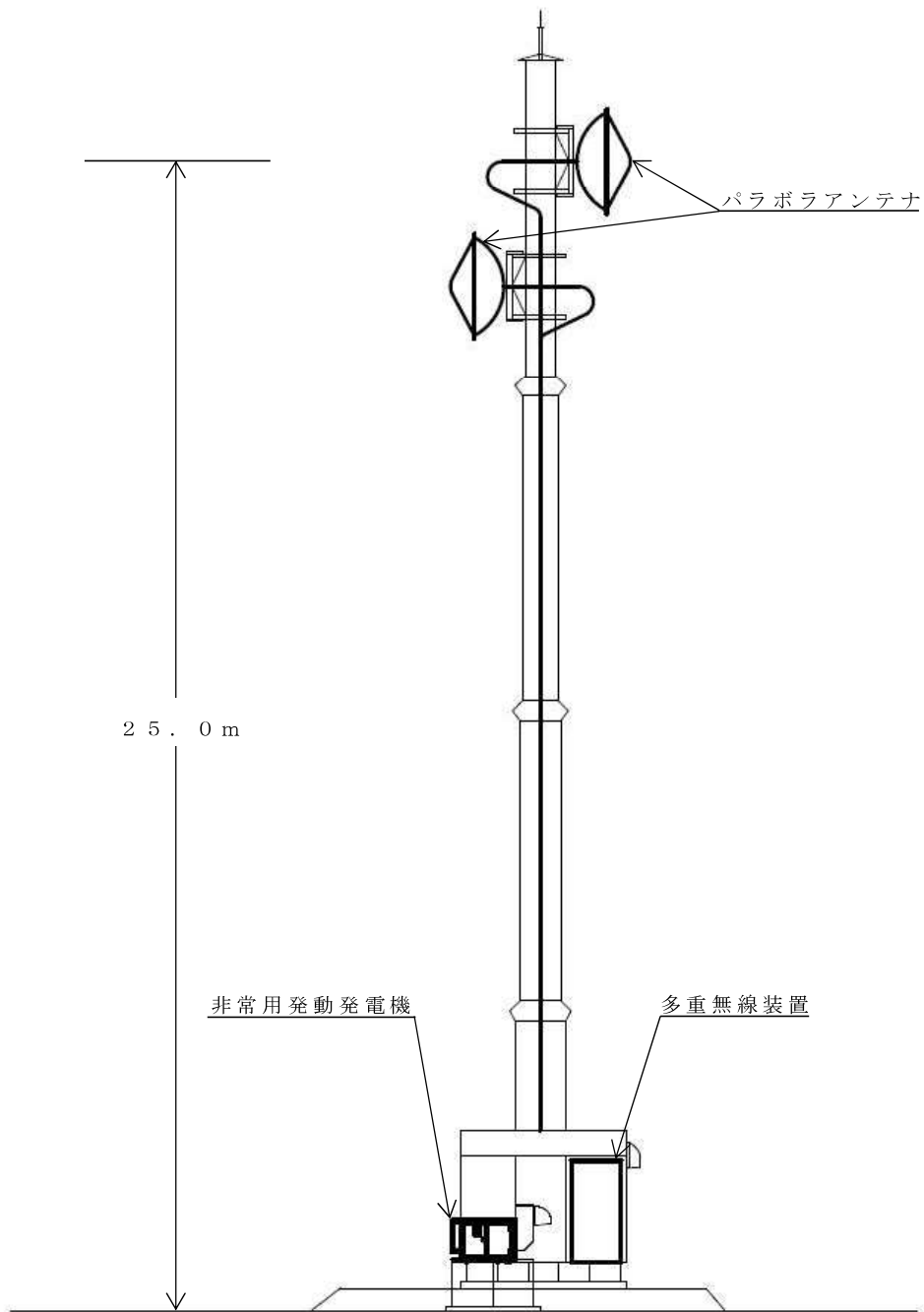
小仏城山中継局



## 凡例

-  工事部分
-  既存部分

議案第92号関係資料(その3)

契約の相手方の概要

1 所在地及び名称

横浜市西区みなとみらい2丁目3番5号  
日本電気株式会社神奈川支店

2 代表者

支店長 鉄野 善教

3 資本金

427,831,297千円

4 従業員数

22,210人

5 年間工事完成高

51,871,141千円

6 建設業法による許可の番号及び年月日

国土交通大臣許可(特-4)第28695号  
令和4年11月14日

7 営業年数

71年

8 最近における主な受注工事

発注者	茅ヶ崎市	平塚市
工事名	防災行政用無線(同報系)デジタル化更新工事	消防救急無線(活動波)デジタル化工事
受注金額	426,114千円	377,460千円
施工期	令和元年5月～令和3年3月	平成26年7月～平成28年1月

議案第92号関係資料(その4)

選定業者及び見積価格

No.	所在地及び名称	代表者	見積価格	備考
1	横浜市西区みなとみらい 2丁目3番5号 日本電気株式会社神奈川 支店	支店長 鉄野 善教	円 599,295,000	採用

※ 見積書提出日時 令和7年4月1日 午前9時51分

※ 予定価格 599,295,000円(消費税及び地方消費税相当額を除いた額)

※ 見積価格に、消費税及び地方消費税相当額を加算した金額が採用価格(契約金額)となる。